



ÁRVAI KERÍTÉS

...kertektől egészen az ipari parkokig...

ÁRLISTA 2018 MÁJUS 1-től



ÁRVAI - KERÍTÉS

TELEPHELY: 3434 Mályi, Pesti út 23.



ÁRVAI - KERÍTÉS

Pesti út 23.
3434 Mályi

Nyitva tartás: Hétfő - Péntek: 8:00-16:00

Szombat: 8:00-12:00

Vasárnap ZÁRVA

Mobil: +36(20)-322-7363
Fax: +36 (46) - 529-449
E-mail: info@arvai-kerites.hu

www.arvai-kerites.hu



TARTALOMJEGYZÉK



TERMÉKEK	Oldalszám
DRÓTFONAT	3,4
Oszlopok drótfonatokhoz (BPL,ZN)	5,6
Kiegészítők drótfonatokhoz	7
TÁBLÁS KERÍTÉSEK	8,9,10,11
Oszlopok táblás kerítésekhez (GALAXIA,MARS)	12,13
Kiegészítők táblás kerítéshez	14,15,16
LÁBAZATI BETONELEM	17
PONTHEGESZTETT TEKERCSES KERÍTÉSEK	18
Oszlop ponthegeztett kerítésekhez (AQUIGRAF)	20
DÍSZKERÍTÉSEK	19
VADHÁLÓK	21,22
FARMHÁLÓ	23
GABION	24
SZÖGESDRÓT, NÁTÓ PENGÉS HUZAL	25
TENYÉSZTÉSI HÁLÓ	26
CSIBEHÁLÓ	27
KAPUK ÉS KISKAPUK	
Garden egyszárnyú és kétszárnyú kapu	28
ECO egyszárnyú és kétszárnyú kapu	29
ALCATRAZ egyszárnyú kapu	30
ALCATRAZ kétszárnyú kapu	31
Úszókapuk, ipari-lakossági	32,33
SZŐLÉSZETI RENDSZEREK	34
SPECIÁLIS KIEGÉSZÍTŐK	35
TALAJCSAVAR / FÖLCSAVAR	36
FOGÓK / SZERSZÁMOK	37
DRÓTOK	38
MODERN PANEL KERÍTÉSEK MPO	39,40,41,42,43,44,45

Az árak bruttó árak. Telephelyünkön autóra rakodva értendők!

Ez az árjegyzék helyettesíti az előzőleg kiadott árajánlatokat!

Az ÁRVAI-KERÍTÉS fenntartja jogát az árajánlatban lévő adatok megváltoztatására minden előbbi figyelmeztetés nélkül.

Az új árjegyzék ez esetben a www.arvai-kerites.hu oldalon jelenik meg.

Bővebb információk és referenciaképek: www.arvai-kerites.hu



DRÓTFONAT

Műanyaggal bevont, Horganyzott

Műanyag bevont drótfonat

Hagyományos drótfonatok, melyek a klasszikus kerítések közé tartoznak. Horganyzott acél vagy horganyzott acél + PVC bevont drótból készülnek. Ezek a felhasznált alapanyagok lehetővé teszik az olyan fonatok gyártását, amelyek tulajdonságaiknak köszönhetően minden követelményt teljesítenek a felhasználás szempontjából.

Egyedi szemméret és vastagság esetén érdeklődjön üzleti részlegünknel!

Műanyag bevont drótfonatok

- Felületi kezelés: műanyaggal bevont horganyzott ZN+PVC Zöld RAL6005
- A tekercs végei fóliával csomagolva
- A vezérdrót az ár NEM tartalmazza
- Üzletünkben vezérdrót és kötöződrót is kapható

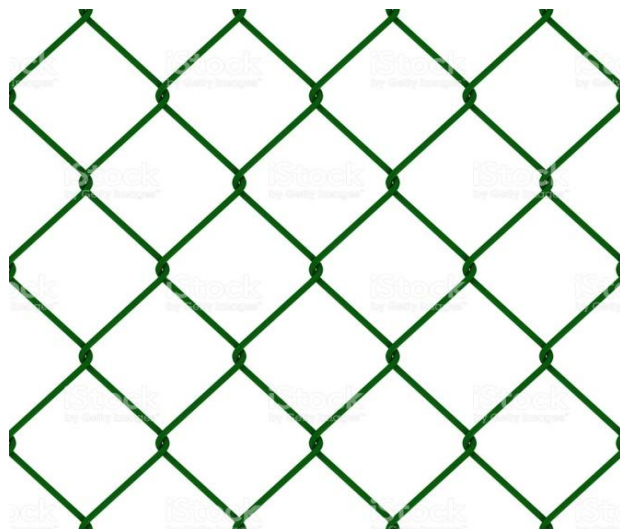

Szemméret (mm)	Drótvastagság (mm)	Kiszerezés	Magasság (cm)	A vezérdrót ajánlott hosszúsága 25m kiszerezéshez (m)	Bruttó ár (HUF/m)
50	2,5 (1,65 / 2,50)	standard 15m, 25m	100	52	540
			125	52	670
			150	78	800
		kompakt 25m	160	78	855
			180	78	960
			200	78	1065
60	2,5 (1,65 / 2,50)	standard 15m, 25m	100	52	465
			125	52	585
			150	78	695
		kompakt 25m	160	78	750
			180	78	835
			200	78	930

Szállítási idő:

Raktáron lévő termék esetén azonnal elérhető, amely termék nincs raktáron, kb 1-2 hét.

Egyedi gyártás esetén más időintervallum, eltér a standard gyártási időintervallumtól.

Kérjük az aktuális raktárkészlet után érdeklődjön Email-ben vagy telefonon.



DRÓTFONAT

Műanyaggal bevont, Horganyzott

Horganyzott drótfonat

Hagyományos drótfonat, melyek a klasszikus kerítések közé tartoznak. Horganyzott acél vagy horganyzott acél + PVC bevont drótból készülnek. Ezek a felhasznált alapanyagok lehetővé teszik az olyan fonatok gyártását, amelyek tulajdonságaiknak köszönhetően minden követelményt teljesítenek a felhasználás szempontjából.

Egyedi szemméret és vastagság esetén érdeklődjön üzleti részlegünknel!

Horganyzott drótfonat

- Felületi kezelés: horganyzott
- A tekercs végei fóliával csomagolva
- A vezérdrót az ár NEM tartalmazza
- Üzletünkben vezérdrót és kötöződrót is kapható

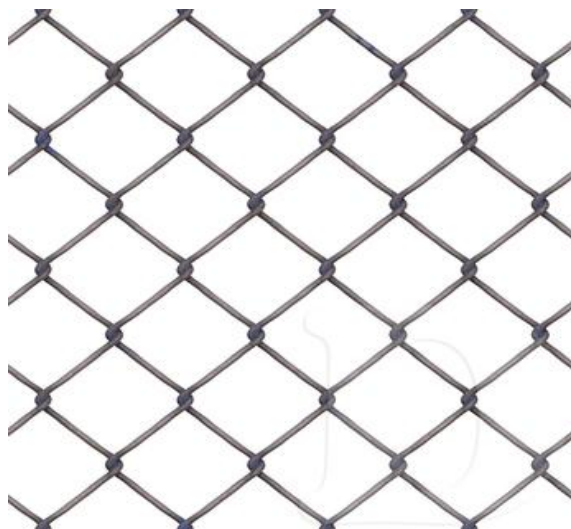

Szemméret (mm)	Drótvastagság (mm)	Kiszerelés	Magasság (cm)	A vezérdrót ajánlott hosszúsága 25m kiszereléshez (m)	Bruttó ár (HUF/m)
50	2,00	standard 15m, 25m	100	52	510
			125	52	635
			150	78	760
		kompakt 25m	160	78	810
			180	78	910
			200	78	1015
60	2,00	standard 15m, 25m	100	52	440
			125	52	555
			150	78	665
		kompakt 25m	160	78	705
			180	78	795
			200	78	885

Szállítási idő:

Raktáron lévő termék esetén azonnal elérhető, amely termék nincs raktáron, kb 1-2 hét.

Egyedi gyártás esetén más időintervallum, eltér a standard gyártási időintervallumtól.

Kérjük az aktuális raktárkészlet után érdeklődjön Email-ben vagy telefonon.



OSZLOPOK és TÁMASZOLOPOK

Drótfonatokhoz

BPL köroszlop

- Oszlop körprofil átmérője 38mm vagy 48mm
- 60mm átmérőjű oszlop főleg a tenispályák bekerítésénél használható fel
- Felületi kezelés: horganyzott (Zn) + szinterezett RAL6005 Zöld
- Szín: **sötétzöld (RAL6005)**
- Az oszlop tartozéka a PVC oszlopsapka



Oszlopmagasság (cm)	SZÍN: RAL6005 ZÖLD	
	Oszlop BPL Ø 48mm	Oszlop BPL Ø 38mm
150	1570	1170
175	1815	1325
200	2065	1515
220	2285	1645
230	2360	1700
240	2460	1765
250	2550	1815
260	2655	1885
280	3310	2735
300	3550	2930
400	X	X
500	X	X

Tartozék:

Már meglévő betonra történő rögzítés esetén
Oszloptalp BPL, illetve AQUIGRAF oszlopra
48mm, illetve 38mm átmérővel

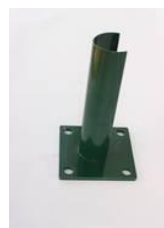

4720 Ft/db

BPL támaszoszlop

- a BPL és az AQUIGRAF oszlop felhasználásához is alkalmas, átmérője 38mm
- Felületi kezelés: horganyzott (Zn) + szinterezett RAL6005 Zöld
- Szín: **sötétzöld (RAL6005)**
- A támaszoszlop tartozéka az oszlop fedele és a kampós csavar

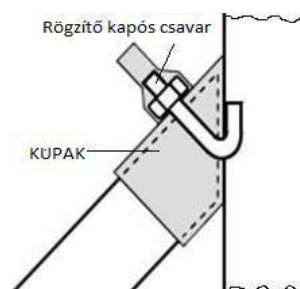

Oszlopmagasság (cm)	Támaszoszlop RAL6005 Zöld
	Bruttó ár (HUF/db)
150	1315
175	1520
200	1715
220	1870
230	1950
240	2040
250	2110
260	2200
280	3125
300	3312
400	X
500	X

Tartozék:

Már meglévő betonra történő rögzítés esetén
Támaszoszlop talp 38 mm átmérővel



4620 Ft/db



OSZLOPOK és TÁMASZOSZLOPOK

Drótfonatokhoz

Horganyzott köroszlop és támaszoszlop

- drótfonatok felhasználáshoz alkalmas, átmérője 38mm, ill. 48mm
- Felületi kezelés: horganyzott (Zn)
- Az oszlop tartozéka a PVC oszlopszapka
- A támaszoszlop tartozéka az oszlop fedele és a kampós csavar







Oszlop és támaszoszlop magassága (cm)	Oszlop Ø 48mm	Oszlop Ø 38mm	Támaszoszlop Ø 38mm
	Bruttó ár (HUF/db)		
150	1610	1045	1490
175	1860	1200	1650
200	2110	1360	1800
220	2310	1485	1925
230	2410	1545	1985
240	2510	1610	2050
250	2610	1670	2120
260	2710	1733	2180
280	2910	1860	2305
300	3105	1985	2425



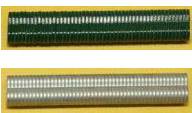

DROTFONAT TARTOZEKOK

Bilincs öv, feszítő és egyéb kiegészítő

PVC vezérdrót tartó zöld vagy fekete színben		58 Ft/db
ZN feszítő		150 Ft/db
PVC feszítő RAL 6005 - Zöld		150 Ft/db
PVC feszítő - RAL8017 - barna / RAL9005 - fekete		230 Ft/db
PVC Oszlopsapka, 38mm, 48mm, 60x40mm, ZÖLD vagy FEKETE színben		90 Ft/db
PVC Oszlopsapka 60mm ZÖLD vagy FEKETE színben		265 Ft/db
Támaszszlop talp 38 mm átmérővel		4620 Ft/db
Oszloptalp BPL, ill. AQUIGRAF oszlopra 48mm, ill. 38mm átmérővel		4720 Ft/db
PLOTFIX PVC kapocs (fonat összekapcsolásra, ill. vezérdróthoz való rögzítésére) 1000db		5190 Ft/csomag
PLOTFIX Zn kapocs (fonat összekapcsolásra, ill. vezérdróthoz való rögzítésére) 1000db		2850 Ft/csomag
Süveg a rögzítő csavarra		33710 Ft/1000 db
Rögzítő csavar + anya + alátét a feszítő és a bilincs öv rögzítéséhez		180 Ft/db
RAL 6005, 7016, 8017, 9005, spray (400ml)		950 Ft/db
Zink metallal cinkspray (400ml)		1390 Ft/db
Szem a feszítő rögzítéséhez Zn vagy PVC		185 Ft/db

Feszítőrúd ZN vagy PVC

Rúdhossz (mm)	Bruttó ár (HUF/db)
1050	605
1300	690
1550	780
1650	860
1850	960
2050	1020

- feszítőrúd a fonat egyenes rögzítésére alkalmas a kezdő- és végoszlopoknál
- felületkezelés: Zn vagy ZN + PVC (RAL6005)



Rozsdamentes vagy PVC bilincs öv a feszítő rögzítéséhez

	Bruttó ár (HUF/db)
Bilincs öv rozsdamentes vagy PVC a 38mm oszlopra	190
Bilincs öv rozsdamentes vagy PVC a 48mm oszlopra	215





Táblás kerítések

Magas színvonalú termékek, melyek a maguk eleganciájával, egyszerű szerelésükkel a kerítésrendszerek csúcsát képviselik. Alkalmasak családi házak, cégek, ipari parkok, gyári csarnok, parkok, iskolák, sportarénák és stadionok elkerítésére egyaránt.

MERKUR PVC TÁBLÁS KERÍTÉS

- drótvastagság: 4,00mm
- szemméret: 200x60mm
- felületkezelés: horganyzott + szinterezett (Zn+PVC) RAL6005
- MERKUR kerítéstáblákhoz a következő oszlopokat lehet felhasználni:
 - Galaxia PVC oszlop + Bilincsek (köztes-, sarok- és végbilincs)
 - Atlantis oszlopok + ATL Clip
 - olcsóbb változat - BPL oszlopok + bilincsek

Felhasználható a táblarögzítéshez:

- "U43" Felfogató
- Rozsdamentes kengyel
- Bilincsek
- Hidrögztítő
- Táblatoldó
- Univerzális táblarögzítő

Csomagolás: 50db/ Raklap

Raklaptétel esetén kedvezményt tudunk biztosítani.

GARANTÁLTAN JÓ ÁR!



Táblaméret (magasság x szélesség) (mm)	Merevítések száma	Ajánlott oszlopmagasság (mm)	Bruttó ár (HUF/db) RAL6005 Zöld
0803 x 2500	2	1200	4255
1030 x 2500	2	1600	4560
1230 x 2500	2	1800	5325
1530 x 2500	3	2000 vagy 2200	6740
1730 x 2500	3	2400	7535
2030 x 2500	4	2600	9095





Táblás kerítések

Magas színvonalú termékek, melyek a maguk eleganciájával, egyszerű szerelésükkel a kerítésrendszerek csúcsát képviselik. Alkalmask család házak, cégek, ipari parkok, gyári csarnok, parkok, iskolák, sportarénák és stadionok elkerítésére egyaránt.

2D TÁBLÁS KERÍTÉS 6/5/6

- drótvastagság: 6/5/6 mm
(Elérhető 8/6/8 mm vastagságban is, érdeklődjön üzleti részlegünknel)
- szemméret: 200x50mm
- felületkezelés: horganyzott + szinterezett RAL6005, RAL7016
- sima oldalú tábla, fenti huzalok bevégezése túlyúlással

Felhasználható a táblarögzítéshez:

- "U43" Felfogató
- Rozsdamentes kengyel
- Bilincsek
- Hidrögztítő
- Táblatoldó
- Univerzális táblrögztítő

Csomagolás: 50db/ Raklap

Raklaptétel esetén kedvezményt tudunk biztosítani.

- Rendelésre (1-2 hét)



Táblaméret (magasság x szélesség) (mm)	Ajánlott oszlopmagasság (mm)	Bruttó ár (HUF/db)		
		Tüzhorganyzott	RAL6005/7016	RAL8017/9005/7030
0630 x 2500	1200	6155	6465	8405
0830 x 2500	1600	7835	7971	10360
1030 x 2500	1600	9255	9485	12330
1230 x 2500	1800	10870	10960	14245
1430 x 2500	2000	12395	12515	16265
1630 x 2500	2200	14010	14005	18205
1830 x 2500	2400	15335	15565	20235
2030 x 2500	2600	16860	17180	22335
2230x 2500	2800	18655	18680	24285
2430 x 2500	3000	20250	20340	26505

* Rendelhető egyszárnyú és kétszárnyú kapu 2D táblás kerítés betéttel, ill kitöltéssel is. Igény esetén kérjük forduljon üzleti részlegünkhöz.

* További színeknek megfelelő kerítés gyártása is lehetséges, igény esetén.





Táblás kerítések

Magas színvonalú termékek, melyek a maguk eleganciájával, egyszerű szerelésükkel a kerítésrendszerek csúcsát képviselik. Alkalmasak családi házak, cégek, ipari parkok, gyári csarnok, parkok, iskolák, sportarénák és stadionok elkerítésére egyaránt.

GALAXIA HNZ és GALAXIA PVC

- drótvastagság: 5 mm
- szemméret: 200x50mm
- felületkezelés: horganyzott vagy horganyzott+sinterezett RAL6005 vagy egyedi szín
- sima oldalú tábla, fenti huzalok bevégzése túlyúlással

Felhasználható a táblarögzítéshez:

- "U43" Felfogató
- Rozsdamentes kengyel
- Bilincsek
- Hídrögzítő
- Táblatoldó
- Univerzális táblarögzítő



Csomagolás: 50db/ Raklap

Raklaptétel esetén kedvezményt tudunk biztosítani.

- Rendelésre (1-2 hét)

Táblaméret (magasság x szélesség) (mm)	Ajánlott oszlopmagasság (mm)	Bruttó ár (HUF/db)		
		Tüzihorganyzott	RAL6005/7016	Más színárnyalat
830 x 2500	1600	5970	6770	8125
1030 x 2500	1600	7025	7800	9355
1230 x 2500	1800	8240	8735	10485
1430 x 2500	2000	Érdeklődjön	9816	11780
1530 x 2500	2200	10470	10796	12955
1730 x 2500	2400	11565	11865	14235
1930 x 2500	2600	12735	12915	15500
2030 x 2500	2600	13675	13925	16710
2330 x 2500	3000	Érdeklődjön	15215	18260
2430 x 2500	3200	16260	16075	19290

* Rendelhető egyszárnyú és kétszárnyú kapu 3D táblás kerítés betéttel, ill kitöltéssel is.

Igény esetén kérjük forduljon üzleti részlegünkhöz.

* További színkódnak megfelelő kerítés gyártása is lehetséges, igény esetén.

Rendelésre elérhető az alábbi színekben is:





Táblás kerítések

Magas színvonalú termékek, melyek a maguk eleganciájával, egyszerű szerelésükkel a kerítésrendszerek csúcsát képviselik. Alkalmask család házak, cégek, ipari parkok, gyári csarnok, parkok, iskolák, sportarénák és stadionok elkerítésére egyaránt.

GALAXIA LIGHT HNZ és GALAXIA LIGHT PVC

- drótvastagság: 4 mm
- szemméret: 200x50mm
- felületkezelés: horganyzott vagy horganyzott+sinterezett RAL6005 vagy egyedi szín
- sima oldalú tábla, fenti huzalok bevégezése túlyúlással

Felhasználható a táblarögzítéshez:

- "U43" Felfogató
- Rozsdamentes kengyel
- Bilincsek
- Hidrögztítő
- Táblatoldó
- Univerzális táblrögztítő

Csomagolás: 50db/ Raklap

Raklaptétel esetén kedvezményt tudunk biztosítani.



Táblaméret (magasság x szélesség) (mm)	Merevítés ek száma	Ajánlott oszlopmagasság (mm)	Bruttó ár (HUF/db)		
			Tűzhorganyzott	RAL6005 / RAL 7016	Más színárnyalat
1030 x 2500	2	1800	5185	5420	6775
1230 x 2500	2	2000	6395	6265	7830
1530 x 2500	3	2200	7755	7890	9860
1730 x 2500	3	2400	8560	8700	10875
2030 x 2500	4	2600	10130	10460	13075

* Rendelhető egyszárnyú és kétszárnyú kapu 3D táblás kerítés betéttel, ill kitöltéssel is. Igény esetén kérjük forduljon üzleti részlegünkhöz.

* További színkódnak megfelelő kerítés gyártása is lehetséges, igény esetén.

Rendelésre elérhető az alábbi színekben is:





OSZLOPOK TÁBLÁS KERÍTÉSHEZ

A Táblás kerítések tartóelemei az oszlopok. A táblás kerítésrendszer oszlopai 60x40-es profilok. Felhasználható oszlopként 48mm vagy 38mm köroszlop, illetve alumínium oszlop (ATLANTIS). Egyedi táblarögzítőinknek köszönhetően a már meglévő oszlopokra is felfogathatóak táblás kerítéseink, legyen az fa, fém, vagy beton oszlop.

GALAXIA PVC OSZLOP



- A GALAXIA oszlop felhasználható minden típusú táblás kerítésünkhöz
- Zártszelvény 60x40x1,5 mm profil
- Felületkezelés: horganyzott + szinterezett (Zn + PVC) RAL6005
- Az oszlop tartozéka az oszlopsapka!

Magasság (mm)	Szükséges bilincsek száma (db)	Sötétzöld (RAL6005)	
		Bruttó ár (HUF/db)	Bruttó ár TALPAS
1000 - rendelésre	2	1795	3940
1200 - rendelésre	2	2155	4375
1400 - rendelésre	2	2515	4825
1600	2	2570	5270
1800	3	2890	5710
2000	3	3165	6160
2200	3	3495	6720
2400	4	3810	7170
2600	4	4120	7625
2800 - rendelésre	4	4985	x
3000 - rendelésre	4	5340	x
3200 - rendelésre	5	5700	x

- A GALAXIA oszlop TALPAS kivitele egy hegesztett talppal rendelkezik, majd hegesztés után kap felületkezelést.

MARS OSZLOP

- 60x40x1,5mm profil
- A MARS oszlop felhasználható minden típusú táblás kerítésünkhöz
- Hidegen hengerelt eljárással készült, téglalap alakú, belül üreges oszlopok.
- Elektrosztatikusan horganyzott és (opcióként) szinterezett, RAL színekben
- Az oszlop tartozéka az oszlopsapka!

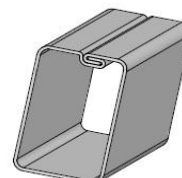

Magasság (mm)	Szükséges bilincsek száma (db)	Horganyzott alu. tartalommal	Sötétzöld (RAL6005), Antracit (RAL7016)
2000	3	2785	3060
2200	3	3065	3375
2300	4	3200	3520
2400	4	3350	3685
2600	4	3635	3995
2800	4	3900	4295
3000	5	4340	4780
3200	5	4630	5095

Rendelésre elérhető az alábbi színekben is:

Egyedi RAL szín esetén +25% felár



OSZLOPTALP 60x40-es oszlophoz

Ledübelezhető talp	Bruttó ár (HUF/db)
Tűzhorganyzott	2990
RAL6005/RAL7016	3285

- A MARS oszlopok lefűrhatóak már meglévő betonra a talp segítségével!
- 10x10cm-es lemezen, 10-es furattal 2,0mm-es falvastagság, 40cm hossz 4,5mm-es talpvastagság





OSZLOPOK TÁBLÁS KERÍTÉSHEZ

A Táblás kerítések tartóelemei az oszlopok. A táblás kerítésrendszer oszlopai 60x40-es profilok. Felhasználható oszlopként 48mm vagy 38mm köroszlop, illetve alumínium oszlop (ATLANTIS). Egyedi táblarögzítőinknek köszönhetően a már meglévő oszlopokra is felfogathatóak táblás kerítéseink, legyen az fa, fém, vagy beton oszlop.

ATLANTIS PVC OSZLOP

- Az ATLANTIS oszlop felhasználható minden típusú táblás kerítésünkhöz
- Felületkezelés: AL (alumínium) + PVC, RAL6005 vagy egyedi szín

Magasság (mm)	Sötétzöld (RAL6005)		Más színárnyalat	
	Bruttó ár (HUF /db)	Bruttó ár TALPPAL	Bruttó ár (HUF /db)	Bruttó ár TALPPAL
1000 - rendelésre	4325	7125	4960	8180
1200 - rendelésre	5110	7905	5855	9080
1500	6285	9090	7205	10425
1750	7265	10065	8325	11550
2000	8245	11050	9455	12675
2250	9230	12025	10575	13800
2500	10205	13005	11695	14925
2800	11385	14180	13050	16275

- A tábla ATLANTIS oszlophoz való rögzítése ATL Fogóval és klipsszel történik!

Rendelésre elérhető az alábbi színekben is:





FELFOGATÓK TÁBLÁS KERÍTÉSHEZ

Bilincs a GALAXIA PVC és MARS oszlopokhoz

- Felületkezelés: ZN+PVC, illetve horganyzott
- Standard szín: Zöld (RAL6005)
- rendelésre: Kék (RAL5010), barna (RAL 8017), szürke (RAL 7030), piros (RAL 3000), és egyedi szín
- bilincsfajták: **köztes-, sarok- és végbilincs**

	Bruttó ár (HUF/db)
Zn+ PVC RAL6005 Zöld	450
Zn+ PVC más színben	560
Horganyzott	450



Rozsdamentes kengyel

- Felületkezelés: INOX VÁZ, INOX csavar, műanyag rögzítő + kupak

	Bruttó ár (HUF/db)
Rozsdamentes kengyel fekete komplett	425

* Elérhető 60x60mm és 40x40mm oszlopokhoz is



Univerzális táblarögzítő

- Felületkezelés: műanyag váz, horganyzott csavar, műanyag rögzítő + kupak

	Bruttó ár (HUF/db)
Univerzális táblarögzítő önmetszős csavarral, rögzítő	425



Bilincs ZN + PVC köroszlopra

- Felületkezelés: ZN+PVC, illetve horganyzott
- Standard szín: Zöld (RAL6005)
- rendelésre: barna (RAL 8017), fekete (RAL 9005), grafitcsükre ANTRACIT (RAL 7016)
- bilincsfajták: **köztes- és végbilincs**

	Bruttó ár (HUF/db)		
	38mm	48mm	60mm
Zn+ PVC RAL6005 Zöld	510	510	510
Zn+ PVC más színben	570	570	570
Horganyzott	450	450	450





FELFOGATÓK TÁBLÁS KERÍTÉSHEZ

Kiegészítők GALAXIA oszlophoz

		Bruttó ár (HUF)
Elkülönítő GALAXIA bilincsekhez 4,5,6mm / 1000db		2570
Műanyag oszlopsapka 60x40 oszlopra (zöld, fekete)		90
Oszlopsapka az ATLANTIS oszlopra (fekete)		200

Lefúrható oszloptalp MARS oszlopokhoz







Ledübelezhető talp	Bruttó ár (HUF/db)
Tűzhorganyzott	2990
Zöld (RAL6005)	3285

- A MARS oszlopok lefúrhatóak már meglévő betonra a talp segítségével!
- 10x10cm-es lemezen, 10-es furattal 2,0mm-es falvastagság, 40cm hossz





EGYÉB TÁBLARÖGZÍTŐK

		Bruttó ár (HUF/db)
Táblarögzítő horganyzott "U43" komplett		300
Táblarögzítő "U43" komplett, Zn+PVC zöld (RAL6005) és fekete (RAL9005)		340
Horganyzott L-Clip táblarögzítő		80
Bevonatos L-Clip táblarögzítő Zn+PVC zöld (RAL6005) és fekete (RAL9005)		100
Hídrögzítő INOX		100
Horganyzott táblatoldó		260
Bevonatos táblatoldó Zn+PVC zöld (RAL6005) és fekete (RAL9005)		325
ATL kapocs - ATLANATIS oszlophoz RAL6005		290
ATL kapocs - ATLANATIS oszlophoz más szín		330
M Kapocs - Rozsdamentes. Kerítéselem toldására. M Fogó szükséges használatához		85



LÁBAZATI BETONELEM

Lábazati Betonelem

Bruttó ár (HUF/db)

Lábazati betonelem, 2500x200x40mm	4120
Lábazati betonelem, 2450x300x50mm (Téglamintás)	5890

Lábazati Betonelem tartó

Bruttó ár (HUF/db)

Műanyag lábazati elem tartó Ø 48mm (BPL, ZN oszlopra)	865
Műanyag lábazati elem tartó 60x40mm (GALAXIA, MARS oszlopra)	1245
Lábazati elem tartó "U" vas horganyzott	650

Lábazati betonelem 30cm-es Téglamintás



Lábazati elem tartó Galaxia oszlopra



Lábazati elem tartó AQUIGRAF illetve BPL oszlopra



Lábazati elem tartó "U" vas horganyzott



A lábazati elemet rögzíti az oszlophoz, önmetszős csavarral



PONTHEGESZTETT KERÍTÉSEK

Ponthegeztett tekercses kerítések

Horganyzott, utólag műanyaggal bevont acéldrótból készül.

Magas elegancia, esztétika és hosszú élettartam jellemző ár.

- Felületkezelés: műanyaggal bevont horganyzott drót (Zn+PVC)
- Színek: RAL6005 Zöld vagy RAL7016 Antracit
- 25m kiszérelés (E-Plast, H-Plast 15m és 25m kiszérelésben is, kivéve 180 és 200cm magasságban)

Minta	Típus	Szemméret (mm)	Drótvastagság (mm)	Magasság (cm)	Bruttó ár(HUF/m)
	E-PLAST RAL6005	100 x 50	2,2	60	300
				80	385
				100	485
				120	575
				150	720
				180	865
				200	955

Minta	Típus	Szemméret (mm)	Drótvastagság (mm)	Magasság (cm)	Bruttó ár(HUF/m)
	H-PLAST RAL6005	100 x 50	2,6	60	375
				80	500
				100	620
				120	740
				150	920
				180	1100
				200	1225

Minta	Típus	Szemméret (mm)	Drótvastagság (mm)	Magasság (cm)	Bruttó ár(HUF/m)
	V-PLAST RAL6005	50 x 50	2,5	100	765
				120	915
				150	1145
				180	1375
				200	1530

Minta	Típus	Szemméret (mm)	Drótvastagság (mm)	Magasság (cm)	Bruttó ár(HUF/m)
	ANTRACIT RAL7016	101,6 x 50,8	2,5	61	630
				81	800
				102	970
				122	1140
				152	1400
				183	1745
				203	1890



DÍSZKERÍTÉSEK

JARDINET

- drótvastagság: 2,2/3,2mm
- szemméret: 150 x 90mm
- felületkezelés: műanyaggal bevont horganyzott drótból (RAL6005 Zöld), fonott
- 25m kiszerelés

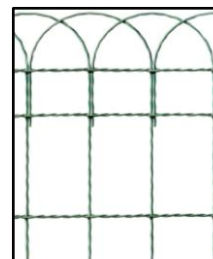

Típus	Magasság (cm)	Bruttó ár (HUF/m)
JARDINET	25	Rendelésre (3-4 hét)
	40	400
	65	525
	90	685

FLÓRA OSZLOP A DÍSZKERÍTÉSHEZ

- PVC-vel bevont vagy porszórt (RAL6005 Zöld) fém pálcá JARDINET kerítéshez.
- Az oszlop tartozéka a műanyag kupak

Magasság (cm)	Bruttó ár (HUF/db)
80	565
100	720
120	870

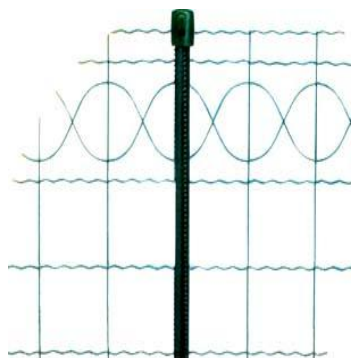



OSZLOP PONTHEGESZTETT KERÍTÉSHEZ

AQUIGRAF OSZLOP

- oszlop átmérője: 48mm, falvastagság: 2,00 mm
- felületkezelés: horganyzott (Zn) + szinterezett (PVC) bevonatos
- RAL6005 Zöld vagy RAL7016 ANTRACIT
- AQUIGRAF oszlophoz a BPL támaszoszlop használható fel



Oszlopmagasság (cm)	SZÍN: RAL6005	SZÍN: RAL7016
	Ø 48mm	Ø 50mm
150	1920	3120
180	2265	3785
200	2485	4180
220	2725	4605
250	3055	5250
275	x	5880
300	x	6305

Tartozék:

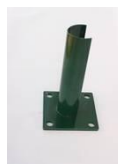

4720 Ft/db

Már meglévő betonra történő rögzítés esetén
Oszloptalp BPL, illetve AQUIGRAF oszlopra
48mm, illetve 38mm átmérővel

BPL támaszoszlop AQUIGRAF TÁMASZTÁSÁHOZ

- a BPL és az AQUIGRAF oszlop felhasználásához is alkalmas, átmérője 38mm
- Felületi kezelés: horganyzott (Zn) + szinterezett RAL6005 Zöld
- Szín: **sötétzöld (RAL6005) vagy RAL7016 ANTRACIT**
- A támaszoszlop tartozéka az oszlop fedele és a kampós csavar

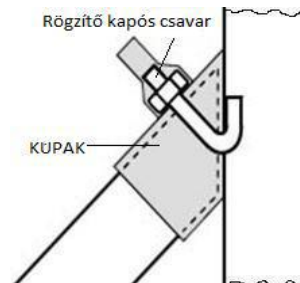

Oszlopmagasság (cm)	Támaszoszlop RAL6005 Zöld	Támaszoszlop RAL7016
	Bruttó ár (HUF/db)	Bruttó ár (HUF/db)
150	1315	2280
175	1520	2550
200	1715	2810
230	1955	3125
250	2110	3340

Tartozék:

Már meglévő betonra történő rögzítés esetén
Támaszoszlop talp 38 mm átmérővel



4620 Ft/db

PONTHEGESZTETT KERÍTÉS FELFOGATÁSÁHOZ SZÜKSÉGES TARTOZÉK



AGRAFES kapocs
25 Ft/db



Bekaclip FOGÓ

- Agrafes kapocs rögzítéséhez AQUIGRAF oszlopra
6285 Ft/db



VADHÁLÓ

A vadháló a leggyakrabban használt kerítésfonatok közé tartozik. Sajátos felépítésének köszönhetően (kiosztás, szemek nagysága csökken) főleg a vadállatok, nagyobb és kisebb állatok elleni védelemre egyaránt szolgál. Könnyen raktározható és telepíthető. Tökéletesen alkalmazkodik a terep egyenletlenségeihez, ezért is ideális a hegyekben, erdőkben való felhasználásra, de egyúttal legelők, mezőgazdasági, erdészeti és vadászterületek ill. autópályák bekerítésére is alkalmas.

- drótvastagság: 1,6/2,0mm - 1,8/2,2mm - 2,0/2,8mm illetve 2,2/3,1mm
- felületkezelés: horganyzott (Zn 60g/m²)
- igény esetén lehetséges vadháló legyártása más magasságban, ill. más eloszlással
- kiszerezés 50m / tekercs

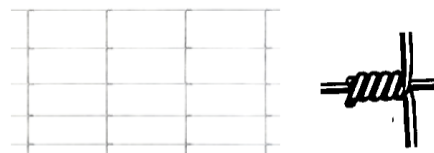

Magasság (cm)	Vízszintes drótok száma	Drótvastagság (belső/vezérdrót) 2,0 / 2,8	Drótvastagság (belső/vezérdrót) 1,6 / 2,0
		Bruttó ár (HUF/m)	Bruttó ár (HUF/m)
125	13	345	255
150	14	375	279
160	15	395	293
160	23	530	392
175	16	420	312
175	23	540	398
200	17	450	330
200	19	480	350
200	23	550	405

Magasság (cm)	Vízszintes drótok száma	Drótvastagság (belső/vezérdrót) 1,8 / 2,2	Drótvastagság (belső/vezérdrót) 2,2 / 3,1
		Bruttó ár (HUF/m)	Bruttó ár (HUF/m)
125	13	297	410
150	14	321	450
160	15	345	477
160	23	453	633
175	16	360	505
175	23	467	647
200	17	383	540
200	19	410	575
200	23	477	665

Csúszásmentes T csomós vadháló

- drótvastagság 2,5 mm
- horganyzott huzal, min 240 g/m²
- vízszintes huzalok feszítő szilárdsága: 1100 Mpa, függőleges huzalok feszítő szilárdsága 650 Mpa



Magasság (cm)	Vízszintes drótok száma	Drótvastagság (belső/vezérdrót) 2,5 / 2,5
		Bruttó ár (HUF/m)
200	14	érdeklődjön

VADHÁLÓ OSZLOPOK PRÉRIA, SAVANA

Magasság (cm)	Oszlop PRÉRIA, profil 50/30/1,5mm -250GD+Z275	Oszlop SAVANA, profil 50/30/1,3mm - DX51 + Z100
	Bruttó ár (HUF/db)	Bruttó ár (HUF/db)
180	1370	1175
210	1600	1380
230	1745	1490
250	1900	1630



- A Préria és Savana oszlopkhoz a támaszoszlop a 6. oldalon található!



VADHÁLÓ KIOSZTÁS

Méasság (cm)	100	115	125	150	160	175	200	200	220
Függőleges huzalok távolsága (cm)	15	15	15	15	15	15	15	15	15
Vízszintes huzalok száma	8	12	13	13	15	16	19	23	20
	<div style="border: 1px solid black; padding: 5px; margin-bottom: 5px;">20</div> <div style="border: 1px solid black; padding: 5px; margin-bottom: 5px;">20</div> <div style="border: 1px solid black; padding: 5px; margin-bottom: 5px;">15</div> <div style="border: 1px solid black; padding: 5px; margin-bottom: 5px;">15</div> <div style="border: 1px solid black; padding: 5px; margin-bottom: 5px;">10</div> <div style="border: 1px solid black; padding: 5px; margin-bottom: 5px;">10</div> <div style="border: 1px solid black; padding: 5px; margin-bottom: 5px;">10</div> <div style="border: 1px solid black; padding: 5px; margin-bottom: 5px;">10</div> <div style="border: 1px solid black; padding: 5px; margin-bottom: 5px;">5</div> <div style="border: 1px solid black; padding: 5px; margin-bottom: 5px;">5</div> <div style="border: 1px solid black; padding: 5px; margin-bottom: 5px;">5</div>	<div style="border: 1px solid black; padding: 5px; margin-bottom: 5px;">20</div> <div style="border: 1px solid black; padding: 5px; margin-bottom: 5px;">15</div> <div style="border: 1px solid black; padding: 5px; margin-bottom: 5px;">15</div> <div style="border: 1px solid black; padding: 5px; margin-bottom: 5px;">10</div> <div style="border: 1px solid black; padding: 5px; margin-bottom: 5px;">10</div> <div style="border: 1px solid black; padding: 5px; margin-bottom: 5px;">10</div> <div style="border: 1px solid black; padding: 5px; margin-bottom: 5px;">10</div> <div style="border: 1px solid black; padding: 5px; margin-bottom: 5px;">10</div> <div style="border: 1px solid black; padding: 5px; margin-bottom: 5px;">5</div> <div style="border: 1px solid black; padding: 5px; margin-bottom: 5px;">5</div> <div style="border: 1px solid black; padding: 5px; margin-bottom: 5px;">5</div>	<div style="border: 1px solid black; padding: 5px; margin-bottom: 5px;">20</div> <div style="border: 1px solid black; padding: 5px; margin-bottom: 5px;">15</div> <div style="border: 1px solid black; padding: 5px; margin-bottom: 5px;">10</div> <div style="border: 1px solid black; padding: 5px; margin-bottom: 5px;">10</div> <div style="border: 1px solid black; padding: 5px; margin-bottom: 5px;">10</div> <div style="border: 1px solid black; padding: 5px; margin-bottom: 5px;">10</div> <div style="border: 1px solid black; padding: 5px; margin-bottom: 5px;">10</div> <div style="border: 1px solid black; padding: 5px; margin-bottom: 5px;">10</div> <div style="border: 1px solid black; padding: 5px; margin-bottom: 5px;">5</div> <div style="border: 1px solid black; padding: 5px; margin-bottom: 5px;">5</div> <div style="border: 1px solid black; padding: 5px; margin-bottom: 5px;">5</div>	<div style="border: 1px solid black; padding: 5px; margin-bottom: 5px;">20</div> <div style="border: 1px solid black; padding: 5px; margin-bottom: 5px;">20</div> <div style="border: 1px solid black; padding: 5px; margin-bottom: 5px;">20</div> <div style="border: 1px solid black; padding: 5px; margin-bottom: 5px;">15</div> <div style="border: 1px solid black; padding: 5px; margin-bottom: 5px;">10</div> <div style="border: 1px solid black; padding: 5px; margin-bottom: 5px;">10</div> <div style="border: 1px solid black; padding: 5px; margin-bottom: 5px;">10</div> <div style="border: 1px solid black; padding: 5px; margin-bottom: 5px;">10</div> <div style="border: 1px solid black; padding: 5px; margin-bottom: 5px;">10</div> <div style="border: 1px solid black; padding: 5px; margin-bottom: 5px;">10</div> <div style="border: 1px solid black; padding: 5px; margin-bottom: 5px;">5</div> <div style="border: 1px solid black; padding: 5px; margin-bottom: 5px;">5</div> <div style="border: 1px solid black; padding: 5px; margin-bottom: 5px;">5</div>	<div style="border: 1px solid black; padding: 5px; margin-bottom: 5px;">20</div> <div style="border: 1px solid black; padding: 5px; margin-bottom: 5px;">20</div> <div style="border: 1px solid black; padding: 5px; margin-bottom: 5px;">20</div> <div style="border: 1px solid black; padding: 5px; margin-bottom: 5px;">15</div> <div style="border: 1px solid black; padding: 5px; margin-bottom: 5px;">10</div> <div style="border: 1px solid black; padding: 5px; margin-bottom: 5px;">10</div> <div style="border: 1px solid black; padding: 5px; margin-bottom: 5px;">10</div> <div style="border: 1px solid black; padding: 5px; margin-bottom: 5px;">10</div> <div style="border: 1px solid black; padding: 5px; margin-bottom: 5px;">10</div> <div style="border: 1px solid black; padding: 5px; margin-bottom: 5px;">10</div> <div style="border: 1px solid black; padding: 5px; margin-bottom: 5px;">5</div> <div style="border: 1px solid black; padding: 5px; margin-bottom: 5px;">5</div> <div style="border: 1px solid black; padding: 5px; margin-bottom: 5px;">5</div>	<div style="border: 1px solid black; padding: 5px; margin-bottom: 5px;">20</div> <div style="border: 1px solid black; padding: 5px; margin-bottom: 5px;">20</div> <div style="border: 1px solid black; padding: 5px; margin-bottom: 5px;">20</div> <div style="border: 1px solid black; padding: 5px; margin-bottom: 5px;">15</div> <div style="border: 1px solid black; padding: 5px; margin-bottom: 5px;">10</div> <div style="border: 1px solid black; padding: 5px; margin-bottom: 5px;">10</div> <div style="border: 1px solid black; padding: 5px; margin-bottom: 5px;">10</div> <div style="border: 1px solid black; padding: 5px; margin-bottom: 5px;">10</div> <div style="border: 1px solid black; padding: 5px; margin-bottom: 5px;">10</div> <div style="border: 1px solid black; padding: 5px; margin-bottom: 5px;">10</div> <div style="border: 1px solid black; padding: 5px; margin-bottom: 5px;">5</div> <div style="border: 1px solid black; padding: 5px; margin-bottom: 5px;">5</div> <div style="border: 1px solid black; padding: 5px; margin-bottom: 5px;">5</div>	<div style="border: 1px solid black; padding: 5px; margin-bottom: 5px;">20</div> <div style="border: 1px solid black; padding: 5px; margin-bottom: 5px;">20</div> <div style="border: 1px solid black; padding: 5px; margin-bottom: 5px;">20</div> <div style="border: 1px solid black; padding: 5px; margin-bottom: 5px;">20</div> <div style="border: 1px solid black; padding: 5px; margin-bottom: 5px;">15</div> <div style="border: 1px solid black; padding: 5px; margin-bottom: 5px;">10</div> <div style="border: 1px solid black; padding: 5px; margin-bottom: 5px;">10</div> <div style="border: 1px solid black; padding: 5px; margin-bottom: 5px;">10</div> <div style="border: 1px solid black; padding: 5px; margin-bottom: 5px;">10</div> <div style="border: 1px solid black; padding: 5px; margin-bottom: 5px;">10</div> <div style="border: 1px solid black; padding: 5px; margin-bottom: 5px;">5</div> <div style="border: 1px solid black; padding: 5px; margin-bottom: 5px;">5</div> <div style="border: 1px solid black; padding: 5px; margin-bottom: 5px;">5</div>		

Vízszintes drótok elosztása konkrét vadháló típusoknál:

- 100/11 dr. (4x5cm,3x10cm,2x15cm,1x20cm)
- 120/11 dr. (2x5cm,4x10cm,2x15cm,2x20cm)
- 150/14 dr. (4x5cm,4x10cm,2x15cm,3x20cm)
- 160/23 dr. (16x5cm,3x10cm,2x15cm,1x20cm)
- 175/23 dr. (15x5cm,3x10cm,2x15cm,2x20cm)
- 200/25 dr. (16x5cm,3x10cm,2x15cm,3x20cm)



Ponthegeesztett kerítés (FARMHÁLÓ)

- Horganyzott huzalból készült ponthegeesztett háló
- **kiszerezés: 25m /tekercs**
- csak tekercsekben kapható

Szemméret (mm)	Drótvastagság g (mm)	Magasság (cm)	Bruttó ár(HUF/m)
76,2 x 50,8	2	100	580
		120	700
		150	875
		180	1055
		200	1165

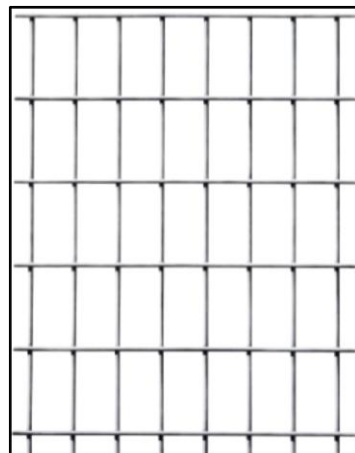

Felfogató FARMHALOHOZ

58 Ft/db



Horganyzott köroszlop és támaszoszlop FARMHÁLÓHOZ

- drótfonatok felhasználáshoz alkalmas, átmérője 38mm, ill. 48mm
- Felületi kezelés: horganyzott (Zn)
- Az oszlop tartozéka a PVC oszlopsapka
- A támaszoszlop tartozéka az oszlop fedele és a kampós csavar

Oszlop és támaszoszlop magassága (cm)	Oszlop Ø 48mm	Oszlop Ø 38mm	Támaszoszlop Ø 38mm
	Bruttó ár (HUF/db)		
150	1610	1045	1490
175	1860	1200	1650
200	2110	1360	1800
220	2310	1485	1925
230	2410	1545	1985
240	2510	1610	2050
250	2610	1670	2120
260	2710	1733	2180
280	2910	1860	2305
300	3105	1985	2425



GABION KŐKOSARAK

A gabionokat ponthegeesztett hálók alkotják, amelyek közvetlenül az építés közben kerülnek kőfeltöltésre így támfal-, kerítés-, válaszfal-, védőgát-, kőkösár és egyéb díszletelemek elkészítésére alkalmas. A gabion kőkösár vagy kőbox elkészítését, egy hasábként kell elképzelni, 6 oldalból áll és lapok alkotják. Mivel száraz építményről beszélünk, telepítése és kivitelezése minden évszakban lehetséges. A Gabion építéséhez szükséges kiegészítő a gabion spirál és a merevség feszítő. A gabion spirál az élek mentén köti össze az oldalakat. A merevség feszítőt a gabion belsejében kell elhelyezni, mivel kampó alakú, így könnyen elhelyezhető a rácsok között és arra szolgál, hogy a kőfeltöltés után a lapok ne hasasodjanak ki a kő súlyától!

Gabion táblaméretek (cm)	Drótvastagság (mm)	Szemméret 100 x 100mm Bruttó ár (HUF/db)	Szemméret 100 x 50mm Bruttó ár (HUF/db)
50 x 50 cm	4,0	825	1120
100 x 50 cm		1065	1500
100 x 100 cm		2100	3155
150 x 50 cm		1635	2290
150 x 100 cm		3055	4627
200 x 50 cm		2070	3040
200 x 100 cm		3995	6100
300 x 50 cm		3100	4670
300 x 100 cm		5890	9055
320 x 210 cm		12760	X

Kötöző spirál hossza (cm)	Drótvastagság (mm)	Bruttó ár (HUF/db)
60 cm	4,0	85
110 cm		145
160 cm		195

Merevség feszítő kampó hossza (cm)	Drótvastagság (mm)	Bruttó ár (HUF/db)
50 cm	3,9	65
100 cm		90

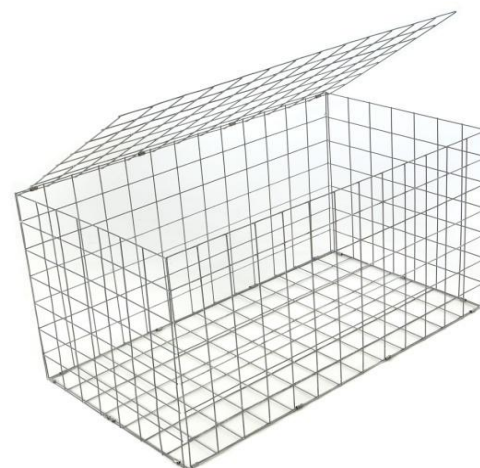
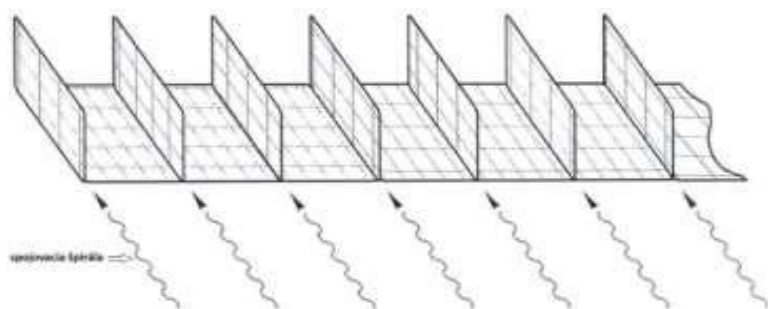
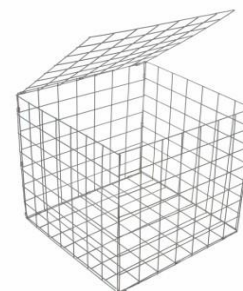

- Gabion KERÍTÉS esetén 2D táblás kerítés kerül felhasználásra. Ezt a kerítés típust a 9. oldalon találja.



SZÖGESDRÓT ÉS PENGÉS HUZAL

A legismertebb biztonsági kiegészítő a szögesdrót és a pengés huzal. Vagyonvédelem céljából alkalmazzák.

A szögesdrótokat és pengés drótokat bavoletok segítségével rögzítjük oszlpainkhoz.

A szögesdrótot két horganyzott fonott huzal alkotja, melyek közé minden 100mm-es távolságban két szög van belefonva.

HORGANYZOTT SZÖGESDRÓT

- felületkezelés: horganyzott (ZN)
- kiserelés: fogantyúval, 50, 100, 250m /tekercs

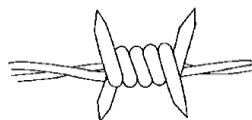

Felületkezelés	Drótvastagság (mm)	Kiserelés (m)	Bruttó ár (HUF/tekercs)
ZN - Horganyzott	1,80 / 2,00	50	2630
		100	4840
		250	11300

HORGANYZOTT + MŰANYAG BEVONATOS SZÖGESDRÓT

- felületkezelés: műanyaggal bevont huzal (Zn + PVC), szín: sötétzöld (RAL6005)
- kiserelés: fogantyúval, 50, 100m /tekercs

Felületkezelés	Drótvastagság (mm)	Kiserelés (m)	Bruttó ár (HUF/tekercs)
ZN - Horganyzott + PVC bevonat	2,0 / 2,5	50	3170
		100	5735

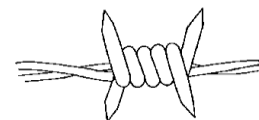

NÁTÓ DRÓT - PENGÉS HUZAL

- felületkezelés: horganyzott (ZN) kb 80g/m²
- kiserelés átmérője 450mm vagy 700mm
- huzal hossza a kiserelésben 8-10m

Felületkezelés	Átmérő (mm)	Kiserelés (m)	Bruttó ár (HUF/tekercs)
ZN - Horganyzott	450	8	5970
	700	10	8050

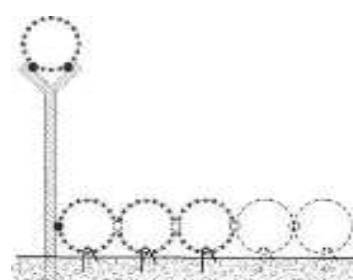
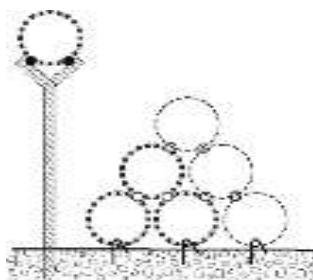
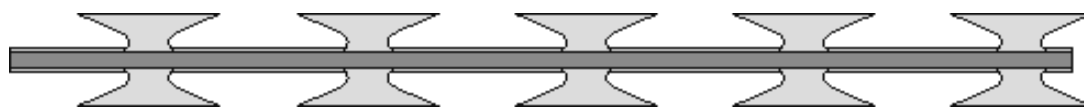



TENYÉSZTÉSI HÁLÓK

Horganyzott ponthegeesztett háló

- kiszerezés 25m/tekeracs
- felületkezelés: Horganyzott
- magasság: 100cm

Szemméret (mm)	Drótvastagság (mm)	Bruttó ár (HUF/m)
6,0 x 6,0	0,65	750
10,0 x 10,0	0,80	650
13,0 x 13,0	0,80	510
13,0 x 13,0	1,05	745
16,0 x 16,0	1,20	780
19,0 x 19,0	1,40	825
25,0 x 25,0	2,00	1245
50,0 x 50,0	2,00	635

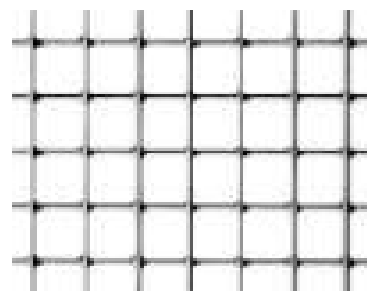

Horganyzott + bevonatos ponthegeesztett háló

- kiszerezés 25m/tekeracs
- felületkezelés: Horganyzott + műanyag bevonatos (sötétzöld RAL6005)
- magasság: 100cm

Szemméret (mm)	Drótvastagság (mm)	Bruttó ár (HUF/m)
13,0 x 13,0	1,20	620
16,0 x 16,0	1,20	510
19,0 x 19,0	1,40	620
25,0 x 25,0	2,00	1045
25,0 x 25,0	2,30	1260



CSAK MEGRENDELÉSRE! (1-2 HÉT)



CSIBEHÁLÓ HATSZÖGLETES KERÍTÉSFONAT

Hagyományos csibeháló, magas elegancia, hosszú élettartam jellemző rájuk. Madár- és állatketrecek bekerítésére, továbbá mezőgazdasági baromfiketrecek gyártására alkalmazhatjuk. Továbbá alkalmazható a fák védelmezésére, virágüzletekben támasztékként, esetleg dekorációkra valamint hőszigetelésre vagy a csövek szigetelésének rögzítésére.

HORGANYZOTT CSIBEHÁLÓ CINKOLVADÉKBAN (Zn)

- magasság: 100cm
- felületkezelés: a fonott csibehálót fonása után cinkolvadékba mártják
- drótvastagság: 0,70 - 0,80mm
- 50m kiszerezés

Szemméret (mm)	Drótvastagság (mm)	Bruttó ár (HUF/m)
13	0,70	450
16	0,70	405
20	0,70	350
25	0,80	340

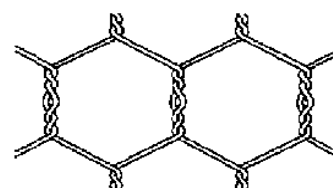

MŰANYAGGAL BEVONT CSIBEHÁLÓ (PVC)

- magasság: 100cm
- felületkezelés: műanyaggal bevont horganyzott drótfonat (Zn + PVC)
- 25m kiszerezés

Szemméret (mm)	Drótvastagság (mm)	Bruttó ár (HUF/m)
13	0,90	350
16	0,90	315
20	0,90	285
25	1,00	230

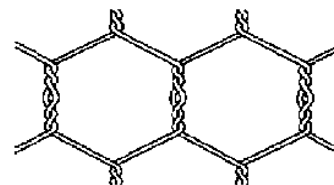

HORGANYZOTT CSIBEHÁLÓ HORGANYZOTT HUZALBÓL (Znd)

- magasság: 100cm
- felületkezelés: drótfonat horganyzott huzalból
- 50m kiszerezés

Szemméret (mm)	Drótvastagság (mm)	Bruttó ár (HUF/m)
13	0,70	300
16	0,70	270
20	0,70	240
25	0,80	240

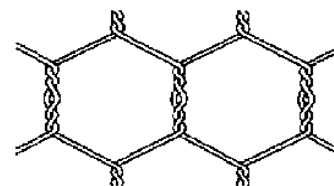

CSAK MEGRENDELÉSRE! (1-2 HÉT)



KAPUK ÉS KISKAPUK

GARDEN Egyszárnyú és Kétszárnyú kapu

Tartozékok:

Oszlopok

- (egyszárnyúnál) ZN+PVC köroszlop (2db) \varnothing 60mm x 2,00mm
- (kétszárnyúnál) ZN+PVC köroszlop (2db) \varnothing 76mm x 2,00mm

Kapukeret

- Zn+PVC köroszlop \varnothing 40mm x 1,3mm

Kitöltés

- Műanyaggal bevont gépfonat, szemméret 50mm

Felületkezelés

- ZN + PVC (RAL6005)

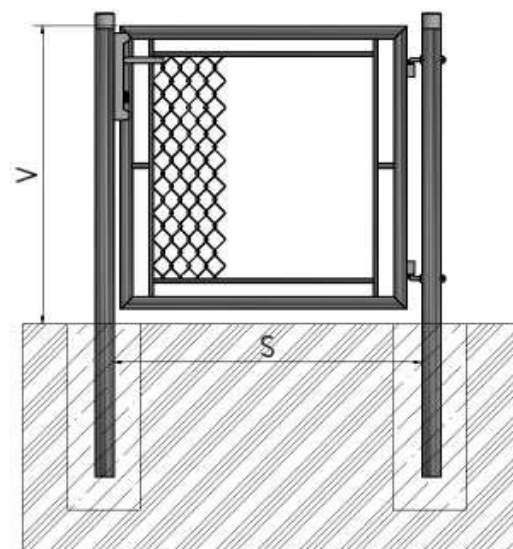
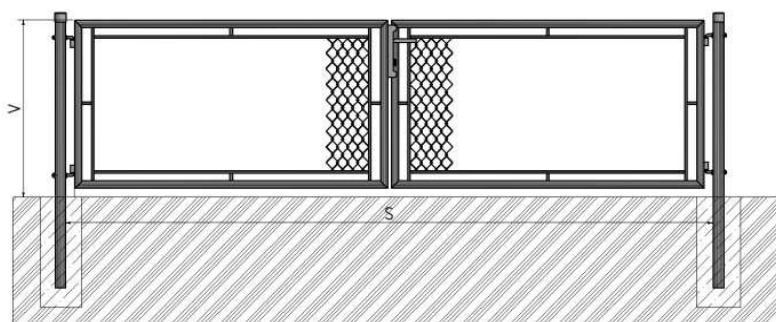

V= kapu teljes magassága
S= Oszlopok közötti távolság

Egyszárnyú GARDEN Kapu	
Kapuméret (mm)	Bruttó ár (HUF/db)
1000 x 1000	29380
1250 x 1000	32490
1500 x 1000	35600
1600 x 1000	36030
1800 x 1000	38410
2000 x 1000	42485

Kétszárnyú GARDEN Kapu	
Kapuméret (mm)	Bruttó ár (HUF/db)
1000 x 3600	62560
1250 x 3600	69475
1500 x 3600	75005
1600 x 3600	78515
1800 x 3600	79535
2000 x 3600	88370

* GARDEN kapuk és kiskapuk standard tartozéka a beépített zár

* GARDEN kapuk és kiskapuk csak a megadott méretekből kaphatóak.



KAPUK ÉS KISKAPUK

ECO Egyszárnyú és Kétszárnyú kapu

Tartozékok:

Oszlopok

- (egyszárnyúnál) ZN+PVC köroszlop (2db) \varnothing 60mm x 2,00mm
- (kétszárnyúnál) ZN+PVC köroszlop (2db) \varnothing 76mm x 2,00mm

Kapukeret

- zártszelvény 40x40x1,30 mm

Kitöltés

- síkháló 50x50x4mm

Felületkezelés

- ZN + PVC (RAL6005)

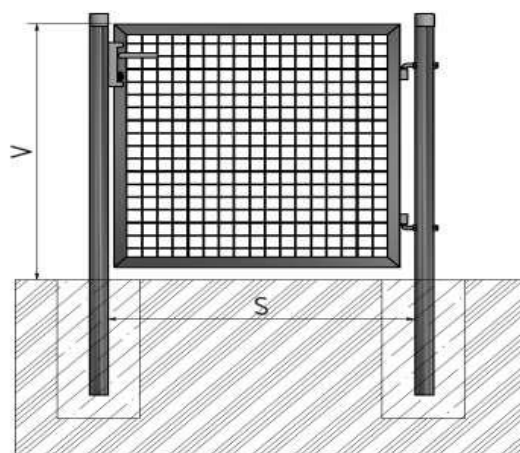
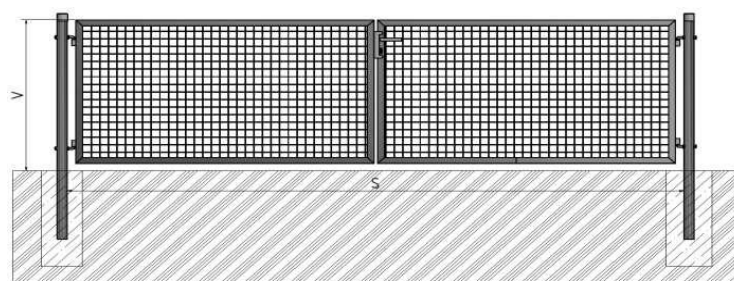

V= kapu teljes magassága
S= Oszlopok közötti távolság

Egyszárnyú ECO Kapu	
Kapuméret (mm)	Bruttó ár (HUF/db)
1000 x 1000	37675
1250 x 1000	42515
1500 x 1000	47010
1600 x 1000	47585
1800 x 1000	50305
2000 x 1000	58120

Kétszárnyú ECO Kapu	
Kapuméret (mm)	Bruttó ár (HUF/db)
1000 x 3600	73625
1250 x 3600	88835
1500 x 3600	96780
1600 x 3600	97885
1800 x 3600	102985
2000 x 3600	109445

* Az ECO kapuk és kiskapuk standard tartozéka a beépített zár

* Az ECO kapuk és kiskapuk csak a megadott méreteken kaphatóak.



KAPUK ÉS KISKAPUK

ALCATRAZ Egyszárnyú kapu

Tartozékok:

Oszlopok

- (egyszárnyúnál) ZN+PVC 60 x 60mm x 2,00mm
- (kétszárnyúnál) ZN+PVC 100 x 100mm x 3,00mm

Kapukeret

- zártszelvény 40x40x1,50 mm

Kitöltés

- táblás kerítés 200x50x5mm

Felületkezelés

- horganyzott vagy horganyzott + bevonatos (zöld RAL6005, antracit RAL7016)



Kapuméret (mm)	Horganyzott	RAL6005 Zöld vagy RAL7016 ANTRACIT
	Bruttó ár (HUF/db)	Bruttó ár (HUF/db)
1000 x 1000	62550	63370
1200 x 1000	64425	65005
1500 x 1000	68375	69610
1700 x 1000	71755	72805
2000 x 1000	75560	76155



* Az ALCATRAZ kiskapuk standard tartozéka a LOCINOX ipari ZÁR!

* Az ALCATRAZ kapuk és kiskapuk megrendelés alapján egyedi színben és méretben is kaphatóak! (Gyártási idő 4-6 hét)

*A LOCINOX zárhoz tartozik: Zár, Zsanérok, Kulcsok, Ellenoldal. Kétszárnyú kapu esetén rögzítő zsanér



180° HINGE



BOLT



LOCK AND CATCHER



SINGLE DOOR GATE KIT;
DOUBLE DOOR GATE KIT



KAPUK ÉS KISKAPUK

ALCATRAZ Kétszárnyú kapu

Tartozékok:

Oszlopok

- (egyszárnyúnál) ZN+PVC 60 x 60mm x 2,00mm
- (kétszárnyúnál) ZN+PVC 100 x 100mm x 3,00mm

Kapukeret

- zártszelvény 40x40x1,50 mm

Kitöltés

- táblás kerítés 200x50x5mm

Felületkezelés

- horganyzott vagy horganyzott + bevonatos (zöld RAL6005, antracit RAL7016)

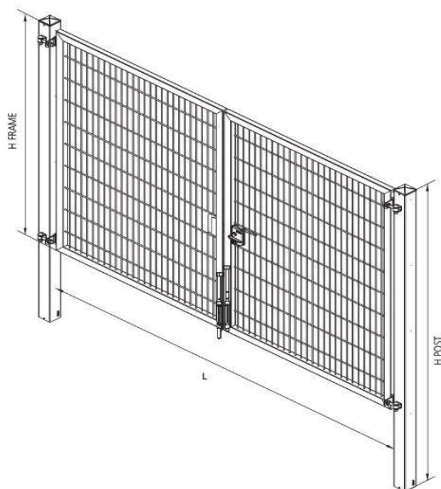

Kapuméret (mm)	Horganyzott	RAL6005 Zöld vagy RAL7016 ANTRACIT
	Bruttó ár (HUF/db)	Bruttó ár (HUF/db)
1000 x 3000	106715	111265
1200 x 3000	110580	120855
1500 x 3000	122250	130050
1700 x 3000	128230	137402
2000 x 3000	133790	145270



Kapuméret (mm)	Horganyzott	RAL6005 Zöld vagy RAL7016 ANTRACIT
	Bruttó ár (HUF/db)	Bruttó ár (HUF/db)
1200 x 4000	129650	133925
1500 x 4000	138985	143400
1700 x 4000	149240	151335
2000 x 4000	159710	152300



* Az ALCATRAZ kétszárnyú kapuk esetén a **LOCINOX ZÁR + 15.240 FT**

* Az ALCATRAZ kapuk és kiskapuk megrendelés alapján egyedi színben és méretben is kaphatóak! (Gyártási idő 4-6 hét)

*A LOCINOX zárhoz tartozik: Zár, Zsanérok, Kulcsok, Ellenoldal. Kétszárnyú kapu esetén rögzítő zsanér



KAPUK ÉS KISKAPUK

ÚSZÓKAPU

3D TÁBLÁS KITÖLTÉSSEL

A képen látható kapu az általunk forgalmazott táblás betéttel kerül gyártásra. A tiszta hossz alatt a két első oszlop közötti távolságot kell érteni. Csak megrendelésre tudjuk szállítani! A táblázatban szereplő magasságoktól eltérő, egyedi méretet is tudunk biztosítani. Kérje ajánlatunkat!

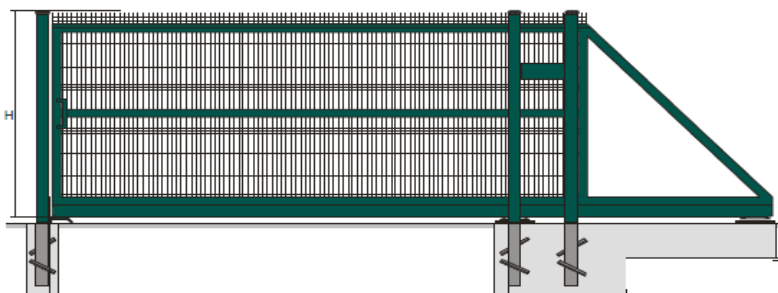

HORGANYZOTT + BEVONATOS

Magasság/ Tiszta hossz	Magasság (m)		
	1,5	1,8	2,0
Tiszta hossz(m)			
3,5	292 740 Ft	303 395 Ft	338 780 Ft
4,0	310 350 Ft	322 380 Ft	368 845 Ft
4,5	376 245 Ft	390 455 Ft	403 575 Ft
5,0	395 170 Ft	411 810 Ft	424 325 Ft
5,5	489 535 Ft	509 730 Ft	521 875 Ft
6,0	787 345 Ft	821 945 Ft	868 000 Ft
6,5	928 510 Ft	957 450 Ft	1 020 950 Ft
7,0	963 735 Ft	1 008 770 Ft	1 041 910 Ft
7,5	1 002 675 Ft	1 027 620 Ft	1 093 110 Ft
8,0	1 306 795 Ft	1 338 265 Ft	1 391 630 Ft
9,0	1 413 015 Ft	1 449 975 Ft	1 506 145 Ft
10,0	1 460 900 Ft	1 505 130 Ft	1 568 025 Ft

HORGANYZOTT

Magasság/ Tiszta hossz	Magasság (m)		
	1,5	1,8	2,0
Tiszta hossz(m)			
3,5	313 825 Ft	325 115 Ft	359 480 Ft
4,0	334 385 Ft	346 570 Ft	389 445 Ft
4,5	391 785 Ft	405 890 Ft	416 505 Ft
5,0	412 300 Ft	429 015 Ft	439 960 Ft
5,5	499 900 Ft	520 445 Ft	530 385 Ft
6,0	818 695 Ft	854 285 Ft	892 640 Ft
6,5	949 545 Ft	998 910 Ft	1 059 470 Ft
7,0	988 900 Ft	1 031 630 Ft	1 084 880 Ft
7,5	1 028 160 Ft	1 064 115 Ft	1 143 840 Ft
8,0	1 368 870 Ft	1 421 675 Ft	1 453 090 Ft
9,0	1 454 710 Ft	1 514 025 Ft	1 579 555 Ft
10,0	1 551 820 Ft	1 557 515 Ft	1 634 910 Ft

2D 6/5/6 mm betéttel: +20%

2D 8/6/8 mm betéttel: +25%

Fogasléc felszerelése/Motorizálásra előkészítés: 6 100Ft /méter



KAPUK ÉS KISKAPUK

ÚSZÓKAPU

ZÁRTSZELVÉNY KITÖLTÉSSEL

A képen látható kapu zártszelvény (25x25x1,5mm) betéttel kerül gyártásra.

A tiszta hossz alatt a két első oszlop közötti távolságot kell érteni.

Csak megrendelésre tudjuk szállítani!

A táblázatban szereplő magasságoktól eltérő, egyedi méretet is tudunk biztosítani. Kérje ajánlatunkat!

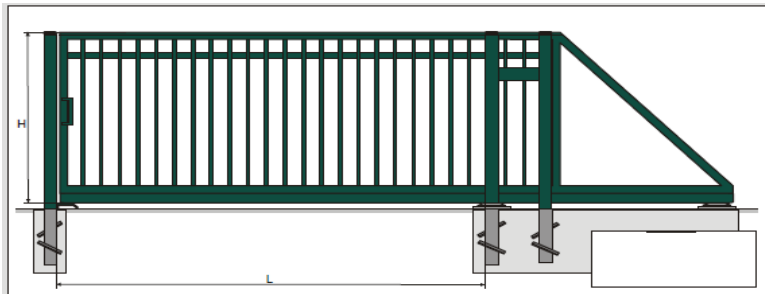

HORGANYZOTT + BEVONATOS

Magasság/ Tiszta hossz	Magasság (m)		
	1,5	1,8	2,0
Tiszta hossz(m)			
3,5	311 487 Ft	342 923 Ft	374 482 Ft
4,0	352 608 Ft	379 752 Ft	413 318 Ft
4,5	387 273 Ft	406 835 Ft	439 206 Ft
5,0	407 973 Ft	457 455 Ft	495 010 Ft
5,5	501 431 Ft	529 105 Ft	544 571 Ft
6,0	787 742 Ft	827 101 Ft	849 746 Ft
6,5	926 369 Ft	962 709 Ft	993 665 Ft
7,0	962 598 Ft	1 014 798 Ft	1 047 316 Ft
7,5	992 708 Ft	1 049 658 Ft	1 076 445 Ft
8,0	1 279 105 Ft	1 317 719 Ft	1 343 607 Ft
9,0	1 341 173 Ft	1 383 361 Ft	1 411 544 Ft
10,0	1 413 129 Ft	1 461 545 Ft	1 493 939 Ft

HORGANYZOTT

Magasság/ Tiszta hossz	Magasság (m)		
	1,5	1,8	2,0
Tiszta hossz(m)			
3,5	333 736 Ft	367 417 Ft	401 231 Ft
4,0	377 794 Ft	406 876 Ft	442 841 Ft
4,5	414 936 Ft	435 894 Ft	470 578 Ft
5,0	437 115 Ft	490 129 Ft	53 367 Ft
5,5	537 248 Ft	566 899 Ft	583 468 Ft
6,0	844 009 Ft	886 180 Ft	910 441 Ft
6,5	992 540 Ft	1 031 474 Ft	1 064 940 Ft
7,0	1 031 355 Ft	1 087 284 Ft	1 122 124 Ft
7,5	1 063 615 Ft	1 124 633 Ft	1 153 334 Ft
8,0	1 370 471 Ft	1 411 843 Ft	1 439 580 Ft
9,0	1 436 972 Ft	1 482 172 Ft	1 512 367 Ft
10,0	1 514 067 Ft	1 565 940 Ft	1 598 426 Ft



SZŐLÉSZETI RENDSZEREK

SZŐLŐHUZALOK

	Bruttó ár (HUF/kg)
Szőlőhuzal 1,8mm (95% ZN + 5% AL) 700-900 MPA, 25kg/kiszereles, ZN min. 125g/m ²	650
Szőlőhuzal 2,0mm (95% ZN + 5% AL) 700-900 MPA, 25kg/kiszereles, ZN min. 125g/m ²	625
Szőlőhuzal 2,2mm (95% ZN + 5% AL) 700-900 MPA, 25kg/kiszereles, ZN min. 125g/m ²	615
Szőlőhuzal 2,5mm (95% ZN + 5% AL) 700-900 MPA, 25kg/kiszereles, ZN min. 125g/m ²	590

SZŐLŐOSZLOPOK

	Bruttó ár (HUF/db)
RUBÍN - soroszlop, profil 50/30/1,5mm, hossza 2500 S250GD+Z275 (ill. Zn +Al+Mg) - szemközti fülek	1925
DEVÍN - soroszlop, profil 50/30/1,5mm, hossza 2500 S250GD+Z275 (ill. Zn +Al+Mg) - külső fülek	1925
ZOBOR - soroszlop, profil 50/40/1,5mm, hossza 2500 S250GD+Z275 (ill. Zn +Al+Mg) - külső fülek	2350
DUNAJ - soroszlop, profil 60/40/1,5mm, hossza 2500 S250GD+Z275 (ill. Zn +Al+Mg) - külső fülek	2350
KLEVNER - végoszlop, profil 50/42/2mm, hossza 2700 S250GD+Z275 (ill. Zn +Al+Mg) - külső fülek	3265
HRON - végoszlop, profil 60/40/2mm, hossza 2700 S250GD+Z275 (ill. Zn +Al+Mg) - külső fülek	3480

FESZÍTŐ GRIPPLE

	Bruttó ár (HUF/db)
Feszítő Gripple SMALL 1,40-2,20 mm	295
Feszítő Gripple MEDIUM 2,00-3,25 mm	325
Feszítő Gripple LARGE 3,25-4,20 mm	605
Feszítő Gripple NO.1 (egyirányú) 1,80-3,00 mm	325
Gripple feszítőfogó - beállítható 100-400 Kg	31735

*További kiegészítők elérhetőek üzletünkben, kérjük ezzel kapcsolatban vegye fel a kapcsolatot üzleti részlegünkkel.



Gripple feszítőfogó



Gripple feszítő SMALL, MEDIUM, LARGE



Szőlőhuzal

Lefúró horgony tűzihorganyzott, hossza 850mm, rúd 14mm, diszk-tányér 120x2,5mm	1850
--	------





SPECIÁLIS KIEGÉSZÍTŐK

Szögesdrót tartó - BAVOLET

- A bavolet maximum három sor szögesdrót felfogatására alkalmas
- Felületkezelés: AL+ műanyag (PVC) bevonat (sötétzöld (RAL6005))
- Felületkezelés: AL

Bruttó ár (HUF/db)

BAVOLET ø 48mm, AL	2260
BAVOLET ø 60mm, AL	2385
BAVOLET 60 x 40mm, AL	2560

Bruttó ár (HUF/db)

BAVOLET ø 48mm, AL + PVC	2535
BAVOLET ø 60mm, AL + PVC	2621
BAVOLET 60 x 40mm, AL + PVC	2795

Bruttó ár (HUF/db)

BAVOLET "Y" ø 48mm, AL	4155
BAVOLET "Y" ø 60mm, AL	4325
BAVOLET "Y" 60 x 40mm, AL	4835

Bruttó ár (HUF/db)

BAVOLET "Y" ø 48mm, AL + PVC	4430
BAVOLET "Y" ø 60mm, AL + PVC	4600
BAVOLET "Y" 60 x 40mm, AL + PVC	5450

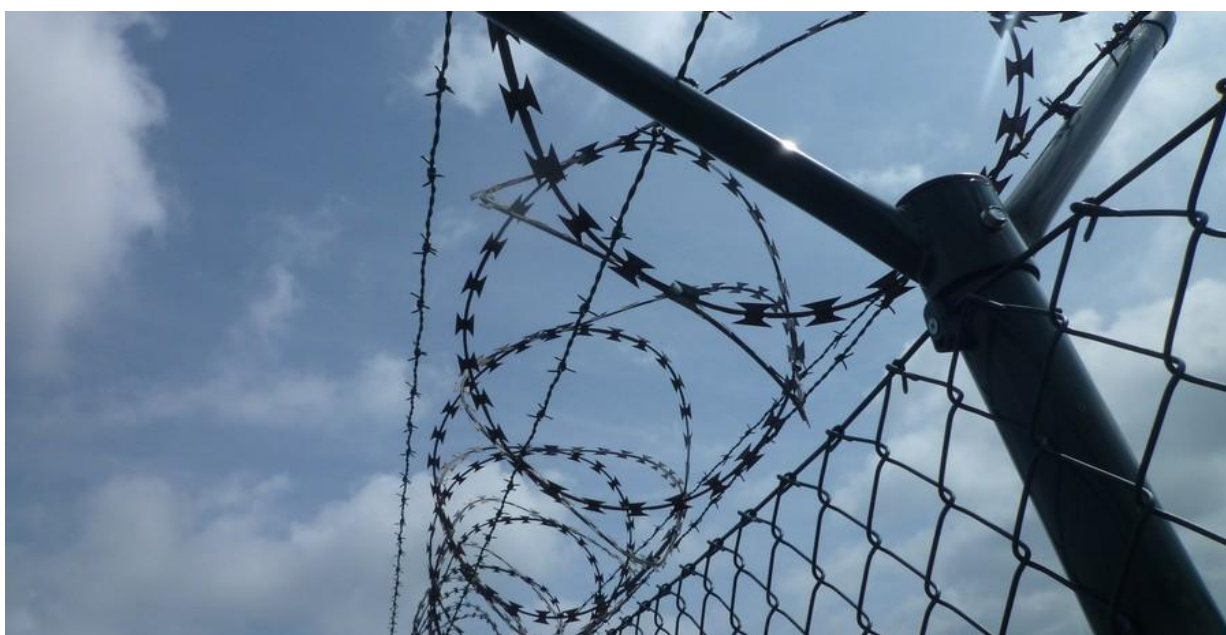
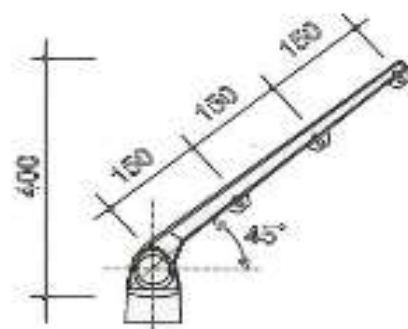



TALAJCSAVAR / FÖLDCSAVAR

A talajcsavarok lehetővé teszik, hogy a kerítésoszlopunkat akár ideiglenesen akár tartósan rögzítsük oszlopainkat a talajhoz.

Ajánlott teraszok, reklámtáblák, közlekedési táblák rögzítésénél.

TALAJCSAVAR körszelvényhez

Méret (d x h x l)	Bruttó ár (HUF/db) rögzítőcsavarok nélkül
68 x 1,50 x 650	3100
60 x 1,70 x 550 3M	2350

Rögzítő csavar M8x40 - 50 Ft/db (A2 Rozsdamentes INOX)

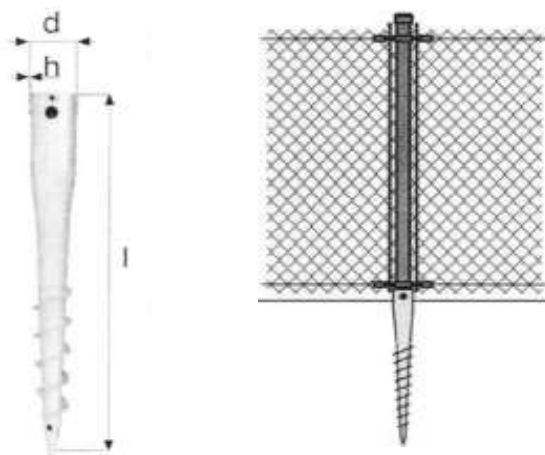

U ALAKÚ TALAJCSAVAR

Méret	Bruttó ár (HUF/db) rögzítőcsavarok nélkül
80 x 80 x 700	3765





FOGÓK, SZERSZÁMOK

Egyes kerítésrendszereket a speciális és jó minőségű szerszámok nélkül szinte lehetetlen igényesen összerakni.

BEKACLIP FOGÓ

Ezt a fogót a ponthegeesztett tekercses kerítés felfrögzítéséhez használjuk.
A bekaclip fogó a C kapocs segítségével rögzíti a hálót az AQUIGRAF oszlophoz.
Továbbá a gabionok összekapcsolásához is megfelelő ez a fogó + a C kapocs.

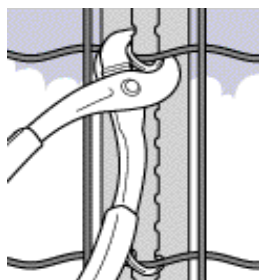

	Bruttó ár (HUF/db)
Bekaclip fogó	6370
C kapocs (rozsdamentes)	25

FESZÍTŐ FOGÓ

Amennyiben a ponthegeesztett tekercses kerítés feszítése nem sikerül megfelelően kézi erővel akkor alkalmazható ez a fogó.

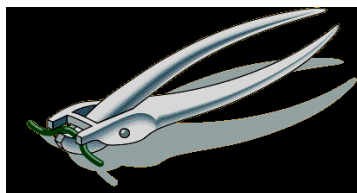

	Bruttó ár (HUF/db)
Feszítő fogó	8670

ATLANTIS FOGÓ

Atlantis oszlopok és ATL klipek rögzítésére szolgál.



	Bruttó ár (HUF/db)
ATLANTIS FOGÓ	10055

ROCAFIX FOGÓ

A Rocafix fogó a kerítésfonatok egymáshoz, ill. a fonat vezérdróthoz való rögzítésére szolgál.



	Bruttó ár (HUF/db)
ROCAFIX FOGÓ	11310

M FOGÓ

Az M Kapocs összenyomására szolgál.
Edzett fogó, rendkívül nagy terhelhetőséggel.



	Bruttó ár (HUF/db)
M FOGÓ	68580



DRÓT

Az árlistában már szereplő szőlőhuzal és feszítődróton kívül elérhető üzletünkben más vastagságú drót is. Kérjük ez esetben érdeklődjön üzleti részlegünknel.
Megrendelésre elérhető RAL7016 Antracit és RAL8017 Barna bevonatos huzal is.

Feszítődrót



- horganyzott
 - kiszerelés: 80fm/tekeracs
- Bruttó ár
(HUF/tekeracs)**

Drót 3,1mm	2735
------------	------



- horganyzott + bevonatos
 - kiszerelés: 78fm/tekeracs
- Bruttó ár
(HUF/tekeracs)**

Drót ZN+PVC (Zöld) 3,50-2,50	2690
------------------------------	------

Kötöződrót



- horganyzott
 - kiszerelés: 100fm/tekeracs
- Bruttó ár
(HUF/tekeracs)**

Drót 1,2mm	745
------------	-----



- horganyzott + bevonatos
 - kiszerelés: 50fm/tekeracs
- Bruttó ár
(HUF/tekeracs)**

Drót ZN+PVC (Zöld) 1,00-1,40	655
------------------------------	-----



MODERN PANEL KERÍTÉS



MP-01

MP-01(W)
MP-01(C)
MP-01(CC)
MP-01(N)



MP-02

MP-02
MP-02(P)
MP-02(P64)
MP-02(P82)



MP-03



MODERN PANEL KERÍTÉS

MP-01

TÍPUSOK

MP-01 (W)



Paraméterek

Függőleges profil: 25x25x1,2 mm
Vízszintes profil: 40x40x2 mm
Függőleges profil kiosztás ~105mm
Maximum panelhossz: 3000mm

Felfogató: OB001

1300
Ft/db



Bruttó ár / m²
19.180 Ft

MP-01 (C)

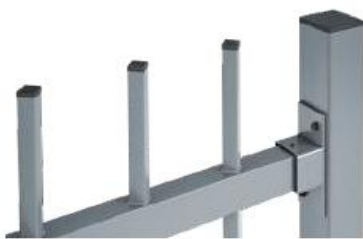

Paraméterek

Függőleges profil: 25x25x1,2 mm
Vízszintes profil: 40x40x2 mm
Függőleges profil kiosztás ~105mm
Maximum panelhossz: 3000mm

Felfogató: OB001

1300
Ft/db



Bruttó ár / m²
19.180 Ft

MP-01 (CC)



Paraméterek

Függőleges profil: 25x25x1,2 mm
Vízszintes profil: 40x40x2 mm
Függőleges profil kiosztás ~105mm
Maximum panelhossz: 3000mm

Felfogató: OB001

1300
Ft/db



Bruttó ár / m²
19.180 Ft

MP-01 (N)



Paraméterek

Függőleges profil: 25x25x1,2 mm
Vízszintes profil: 40x30x1,5 mm
Függőleges profil kiosztás ~105mm
Maximum panelhossz: 3000mm

Felfogató: OB.PCV

1300
Ft/db



Bruttó ár / m²
19.180 Ft

Standard RAL színek:

6005

7016

7021

7030

7040

8017

8019

9005

További RAL színeknek megfelelően is gyártható!



MODERN PANEL KERÍTÉS

MP-01 KAPURENDSZEREK



A képen látható kapu zártszelvény (25x25x1,5mm) betéttel kerül gyártásra.

A tiszta hossz alatt a két tartóoszlop közötti távolságot kell érteni. Csak megrendelésre tudjuk szállítani!

Tartóoszlopok: 80x80mm

Keret: 60x40mm

Felületkezelés: horganyzott +szinterezett

Magasság/ Tiszta hossz	MP-01 Egyszárnyú		
Tiszta hossz (m)	Magasság		
	1,5m	1,8m	2,0m
1,00	73 255	81 765	94 195
1,20	77 520	87 615	101 455
1,50	82 760	94 465	114 995

A táblázatban szereplő magasságoktól eltérő, egyedi méretet is tudunk biztosítani. Kérje ajánlatunkat!

Elektromos zárral + 10 670 Ft/db



Tartóoszlopok: 80x80mm, 5m felett 100x100mm

Keret: 60x40mm, 6m-nél 80x60mm

Felületkezelés: horganyzott + szinterezett

A táblázatban szereplő magasságoktól eltérő, egyedi méretet is tudunk biztosítani. Kérje ajánlatunkat!

Magasság/ Tiszta hossz	MP-01 Kétszárnyú		
Tiszta hossz (m)	Magasság		
	1,5m	1,8m	2,0m
3,50	178 760	190 500	235 655
4,00	179 825	203 785	255 810
4,50	202 160	231 260	288 885
5,00	232 410	292 550	328 835
5,50	246 775	315 095	347 435
6,00	376 330	411 680	489 055

Az ár motor meghajtás nélkül értendő!

Elektromos zárral + 15 240 Ft/db

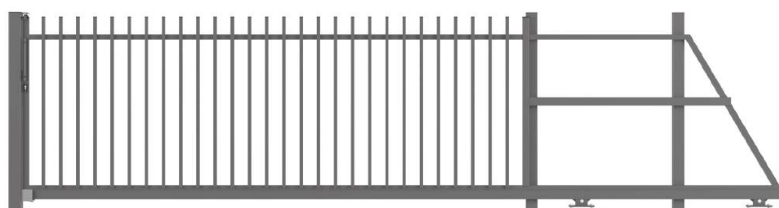

Tartóoszlopok: 80x80mm, 6m felett 100x100mm

Keret: 60x40mm, 6m felett 80x60mm

Felületkezelés: horganyzott + szinterezett

A táblázatban szereplő magasságoktól eltérő, egyedi méretet is tudunk biztosítani. Kérje ajánlatunkat!

Magasság/ Tiszta hossz	MP-01 Úszó		
Tiszta hossz (m)	Magasság		
	1,5m	1,8m	2,0m
3,50	311 490	342 925	374 480
4,00	352 610	379 755	413 320
4,50	387 275	406 835	439 210
5,00	407 975	457 455	495 010
5,50	501 430	529 105	544 570
6,00	787 742	827 100	849 745
6,50	926 370	962 710	993 665
7,00	962 595	1 015 800	1 047 315
7,50	992 710	1 049 660	1 076 445

Az ár motor meghajtás nélkül értendő!

Motorizálásra előkészítés: 6 095 Ft/méter

Az árak az MP-01 (W), MP-01 (C), MP-01 (CC), MP-01 (N), MP-02, MP-02 (P) típusokra egyaránt vonatkoznak.

A kapuk árai tartalmazzák a tartóoszlopokat, zárat, kilincset, kulcsot, zsanért és minden összeszereléshez szükséges kiegészítőt!

Standard RAL színek:



További RAL színeknek megfelelően is gyártható!



MODERN PANEL KERÍTÉS

MP-02

TÍPUSOK

MP-02



Paraméterek

Függőleges profil: 25x25x1,2 mm
Keret profil: 60x40x1,5 mm
Függőleges profil kiosztás ~105mm
Maximum panelhossz: 3000mm

Bruttó ár / m²
19.890 Ft

Felfogató: OB082

1300
Ft/db



MP-02 (P)



Paraméterek

Vízszintes profil: 25x25x1,2 mm
Keret profil: 60x40x1,5 mm
Vízszintes profil kiosztás ~85mm
Maximum panelhossz: 3000mm

Bruttó ár / m²
23.150 Ft

Felfogató: OB082

1300
Ft/db



MP-02 (P64)



Paraméterek

Vízszintes profil: 60x40x1,25 mm
Keret profil: 60x50x1,5 mm
Vízszintes profil kiosztás ~100mm
Maximum panelhossz: 3000mm

Bruttó ár / m²
25.100 Ft

Felfogató: OB082

1300
Ft/db



MP-02 (P82)



Paraméterek

Vízszintes profil: 80x20x1,2 mm
Sín profil: 30x22x3 mm
Vízszintes profil kiosztás ~10mm
Maximum panelhossz: 3000mm

Bruttó ár / m²
26.290 Ft

Felfogató: OB082

1300
Ft/db



Standard RAL színek:

6005

7016

7021

7030

7040

8017

8019

9005

További RAL színeknek megfelelően is gyártható!



MODERN PANEL KERÍTÉS

MP-02 KAPURENDSZEREK

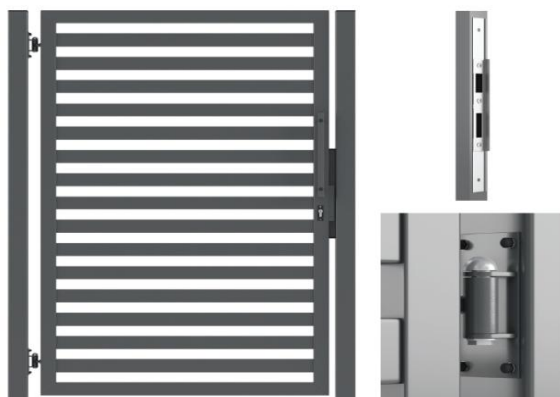

A képen látható 60x40mm vagy 80x20mm-es lemezes betéttel kerül gyártásra.

A tiszta hossz alatt a két tartóoszlop közötti távolságot kell érteni.

Csak megrendelésre tudjuk szállítani!

Tartóoszlopok: 100x100mm

Keret: 60x50mm

Felületkezelés: horganyzott

+szinterezett

Magasság/ Tiszta hossz	MP-02 (P64), MP-02 (P82) Egyszárnyú		
	Magasság		
Tiszta hossz (m)	1,5m	1,8m	2,0m
1,00	104 065	115 790	127 265
1,20	110 060	122 875	135 100
1,50	119 085	133 505	146 800

A táblázatban szereplő magasságoktól eltérő, egyedi méretet is tudunk biztosítani. Kérje ajánlatunkat!

Elektromos zárral + 10 670 Ft/db

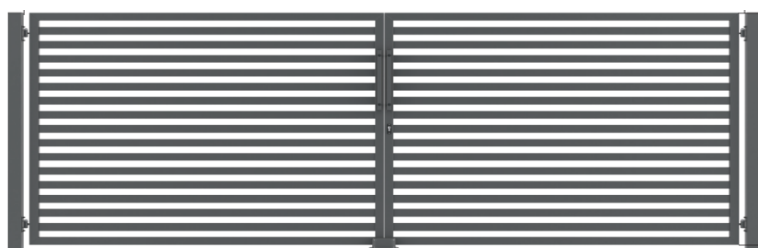

Tartóoszlopok: 100x100mm, 6m-nél 120x120mm

Keret: 60x50mm, 6m-nél 80x60mm

Felületkezelés: horganyzott + szinterezett

A táblázatban szereplő magasságoktól eltérő, egyedi méretet is tudunk biztosítani. Kérje ajánlatunkat!

Magasság/ Tiszta hossz	MP-02 (P64), MP-02 (P82) Kétszárnyú		
	Magasság		
Tiszta hossz (m)	1,5m	1,8m	2,0m
3,50	235 960	251 460	311 065
4,00	237 370	268 995	337 675
4,50	266 855	305 265	381 330
5,00	306 785	386 165	434 065
5,50	325 745	415 925	458 615
6,00	496 755	543 415	645 550

Az ár motor meghajtás nélkül értendő!

Elektromos zárral + 15 240 Ft/db

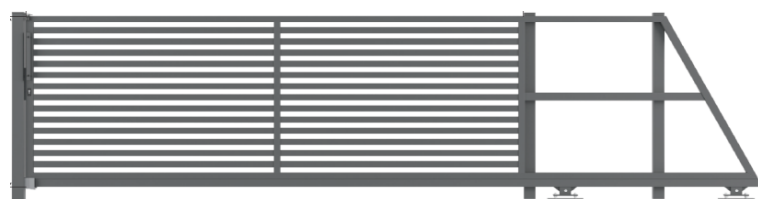

Tartóoszlopok: 80x80mm, 6m felett 100x100mm

Keret: 50x60mm, 6m felett 80x60mm

Felületkezelés: horganyzott + szinterezett

A táblázatban szereplő magasságoktól eltérő, egyedi méretet is tudunk biztosítani. Kérje ajánlatunkat!

Magasság/ Tiszta hossz	MP-02 (P64), MP-02 (P82) Úszó		
	Magasság		
Tiszta hossz (m)	1,5m	1,8m	2,0m
3,50	373 790	411 510	449 375
4,00	423 135	455 710	495 985
4,50	464 730	488 205	527 055
5,00	489 570	548 945	594 015
5,50	601 715	634 925	653 485
6,00	945 290	992 520	1 019 695
6,50	1 111 645	1 155 255	1 192 400
7,00	1 155 115	1 218 960	1 256 780
7,50	1 191 250	1 259 595	1 291 735

Az ár motor meghajtás nélkül értendő!

Motorizálásra előkészítés: 6 095 Ft/méter

Az árak az MP-02 (P64), MP-02 (P82) típusokra egyaránt vonatkoznak.

A kapuk árai tartalmazzák a tartóoszlopokat, zárat, kilincset, kulcsot, zsanért és minden összeszereléshez szükséges kiegészítőt!

Standard RAL színek:

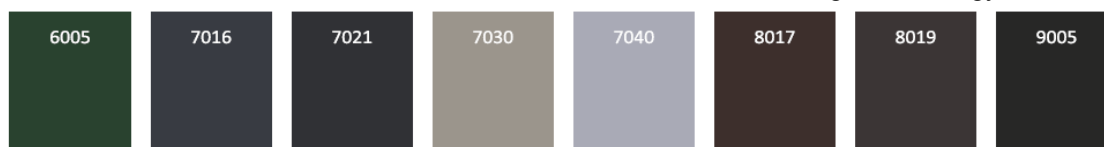

További RAL színeknek megfelelően is gyártható!



MODERN PANEL KERÍTÉS

MP-03

MP-03

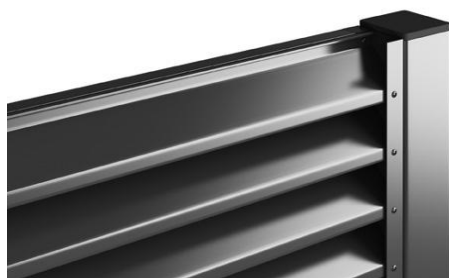

Paraméterek

Vízszintes profil: 25x25x1,5 mm
Vízszintes kitöltés: ALUCINK lemez
Maximum panelhossz: 3000mm



Bruttó ár / m²
20.420 Ft



Ennél a kapunál az alucink lemezek un. lamellaként vízszintesen kerülnek felhelyezésre a kapura.
A tiszta hossz alatt a két tartóoszlop közötti távolságot kell érteni.
Csak megrendelésre tudjuk szállítani!

Tartóoszlopok: 100x100mm
Keret: 80x60mm
Felületkezelés: horganyzott +szinterezett

Magasság/ Tiszta hossz	MP-03 Egyszárnyú		
Tiszta hossz (m)	Magasság		
	1,5m	1,8m	2,0m
1,00	102 900	111 705	123 210
1,20	108 860	118 420	131 115
1,50	116 405	126 830	155 610

A táblázatban szereplő magasságoktól eltérő, egyedi méretet is tudunk biztosítani. Kérje ajánlatunkat!

Elektromos zárral + 10 670 Ft/db



Tartóoszlopok: 100x100mm, 6m-nél 150x150mm

Keret: 80x60mm

Felületkezelés: horganyzott + szinterezett

A táblázatban szereplő magasságoktól eltérő, egyedi méretet is tudunk biztosítani. Kérje ajánlatunkat!

Magasság/ Tiszta hossz	MP-03 Kétszárnyú		
Tiszta hossz (m)	Magasság		
	1,5m	1,8m	2,0m
3,50	185 795	225 930	274 130
4,00	221 130	239 385	290 275
4,50	251 790	271 395	328 610
5,00	290 930	334 370	376 620
5,50	298 800	356 730	392 755

Az ár motor meghajtás nélkül értendő!

Elektromos zárral + 15 240 Ft/db

A kapuk árai tartalmazzák a tartóoszlopokat, zárat, kilincset, kulcsot, zsanért és minden összeszereléshez szükséges kiegészítőt!

Standard RAL színek:

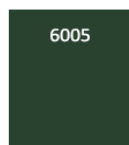

6005

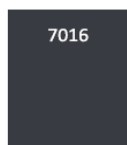

7016

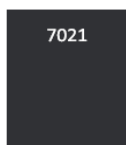

7021

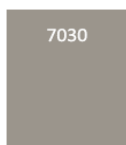

7030

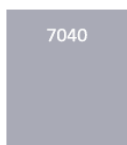

7040

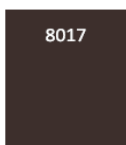

8017

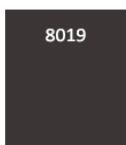

8019

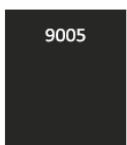

9005

További RAL színeknek megfelelően is gyártható!



MODERN PANEL KERÍTÉS

MP-03 ÚSZÓKAPU



Tartóoszlopok: 80x80mm, 6m felett 100x100mm
Keret: 80x60mm
Felületkezelés: horganyzott + szinterezett
A táblázatban szereplő magasságoktól eltérő,
egyedi méretet is tudunk biztosítani. Kérje ajánlatunkat!

Magasság/ Tiszta hossz	MP-03 Úszó		
Tiszta hossz (m)	Magasság		
	1,5m	1,8m	2,0m
3,50	378 785	392 610	442 450
4,00	401 265	416 290	480 095
4,50	486 515	504 785	520 135
5,00	510 695	532 040	571 035
5,50	632 125	658 020	673 570

Az ár motor meghajtás nélkül értendő!
Motorizálásra előkészítés: 6 095 Ft/méter

MODERN PANEL OSZLOPOK



80x80x2mm
Horganyzott + Szinterezett
Oszlopsapka az árban

Standard RAL szín esetén
Bruttó ár / fm

5 445 Ft

Egyedi RAL színek esetén
Bruttó ár / fm

5 995 Ft

Oszloptalp

Panel esetén Kapu esetén
5485 Ft/db 8535 Ft/db

**A kapuk árai tartalmazzák a tartóoszlopot, zárat, kilincset, kulcsot, zsanért és minden
összeszereléshez szükséges kiegészítőt!**

Standard RAL színek:

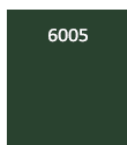

6005

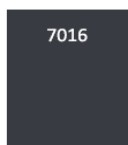

7016

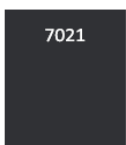

7021

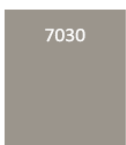

7030



7040



8017



8019

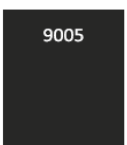

9005

További RAL színeknek megfelelően is gyártható!